

# Präzisions-Druckregelventil, Serie PR1-RGP

- G 1/4, G 3/8, G 1/2
- $Q_n = 2200-6500$  l/min
- Betätigung mechanisch

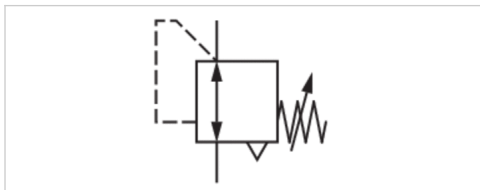

Einbaulage	Beliebig
Betriebsdruck min./max.	0,5 ... 16 bar
Umgebungstemperatur min./max.	-35 ... 60 °C
Mediumtemperatur min./max.	-35 ... 60 °C
Medium	Druckluft, neutrale Gase
Reglertyp	Membran-Druckregelventile
Reglerfunktion	mit Sekundärentlüftung
Regelbereich min./max.	Siehe Tabelle unten
Druckversorgung	einseitig
Betätigung	mechanisch
Eigenluftverbrauch $q_{v,max}$	6 l/min
Gewicht	1,5 kg



## Technische Daten

Materialnummer	Anschluss	Durchfluss	Regelbereich min./max.
		$Q_n$	
0821302565	G 1/4	2200 l/min	0,05 ... 3 bar
0821302566	G 1/4	2600 l/min	0,05 ... 5 bar
0821302567	G 1/4	3000 l/min	0,05 ... 7 bar
0821302554	G 3/8	3200 l/min	0,05 ... 3 bar
0821302555	G 3/8	4000 l/min	0,05 ... 5 bar
0821302556	G 3/8	5000 l/min	0,05 ... 7 bar
0821302173	G 1/2	6500 l/min	0,05 ... 7 bar

Nenndurchfluss  $Q_n$  bei Sekundärdruck  $p_2 = 6$  bar und  $\Delta p = 1$  bar

Eigenluftverbrauch abhängig vom Regelbereich

## Technische Informationen

Der Drucktaupunkt muss mindestens 15 °C unter der Umgebungs- und Mediumtemperatur liegen und darf max. 3 °C betragen.

Sekundärentlüftung ( $\leq 10$  mbar über eingestelltem Druck)

Befestigungsart: Befestigungswinkel R412004872 oder Leitungseinbau

Empfohlene Vorfilterung 0,01  $\mu\text{m}$

## Technische Informationen

### Werkstoff

Gehäuse	Zink-Druckguss
Dichtungen	Chloropren-Kautschuk

## Abmessungen

### Abmessungen

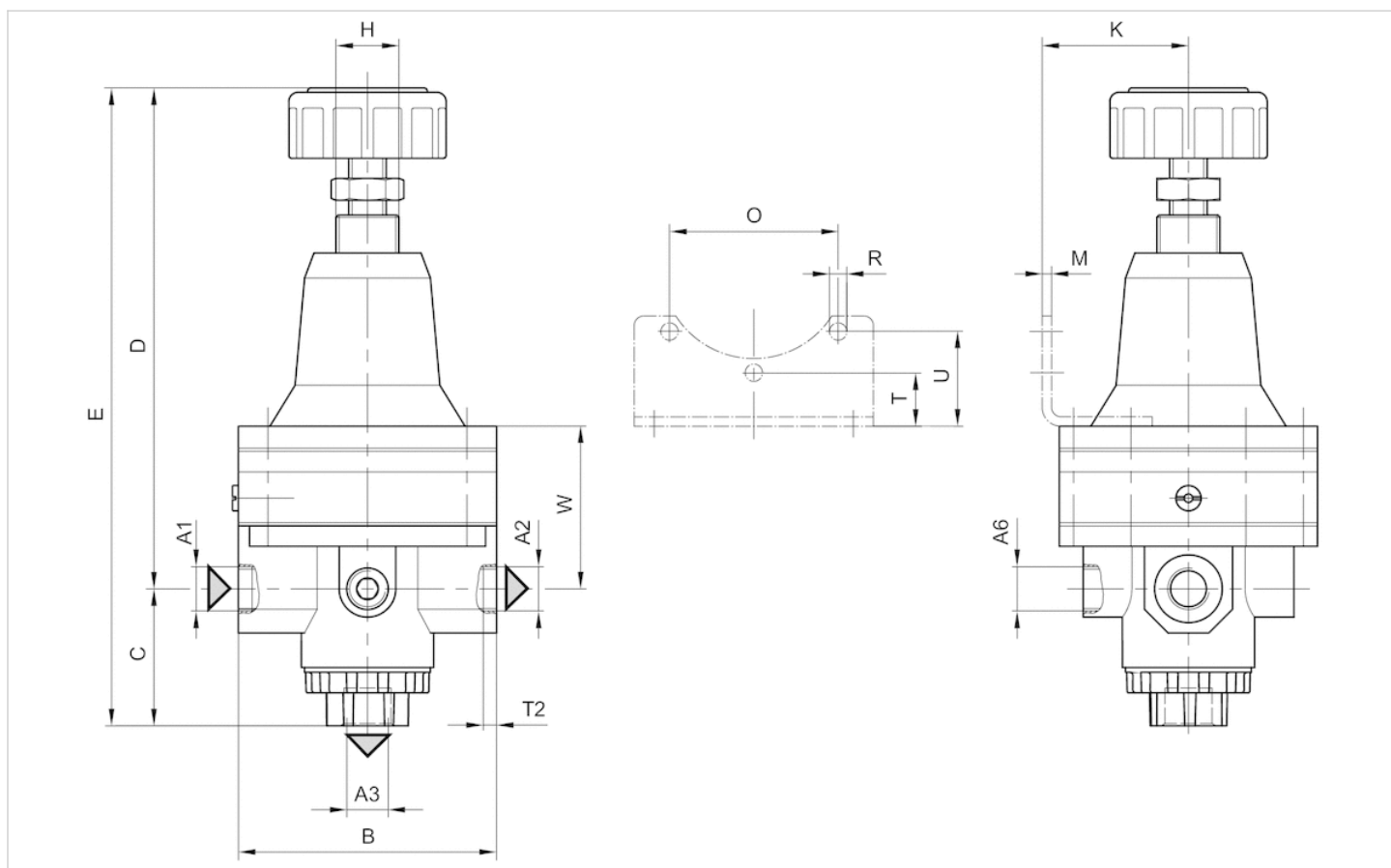

A1 = Eingang

A2 = Ausgang

A3 = Ausgang A6 = Ausgang

### Abmessungen in mm

A1	A2	A3	A6	B	C	D	E	H	K	M	O	R	T	T2	U	W
G 1/4	G 1/4	G 3/8	G 1/4	82	43.5	159	202.5	M20x1,5	47	3	54	4	17	16	30	51.6
G 3/8	G 3/8	G 3/8	G 1/4	82	43.5	159	202.5	M20x1,5	47	3	54	4	17	16	30	51.6
G 1/2	G 1/2	G 3/8	G 1/4	82	43.5	159	202.5	M20x1,5	47	3	54	4	17	16	30	51.6

## Diagramme

### Entlüftungscharakteristik (Ansprechgrenze 10 mbar)

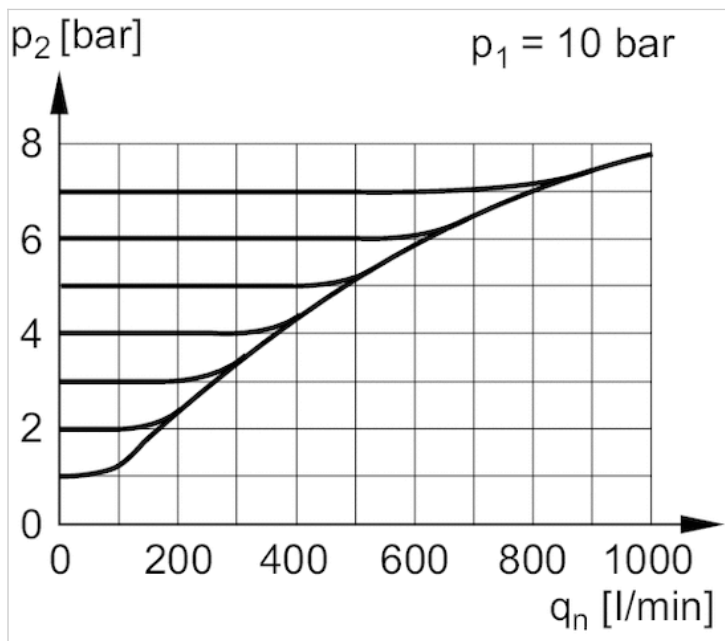

$p_1$  = Betriebsdruck  
 $p_2$  = Sekundärdruck  
 $q_n$  = Nenndurchfluss

### Hysterese

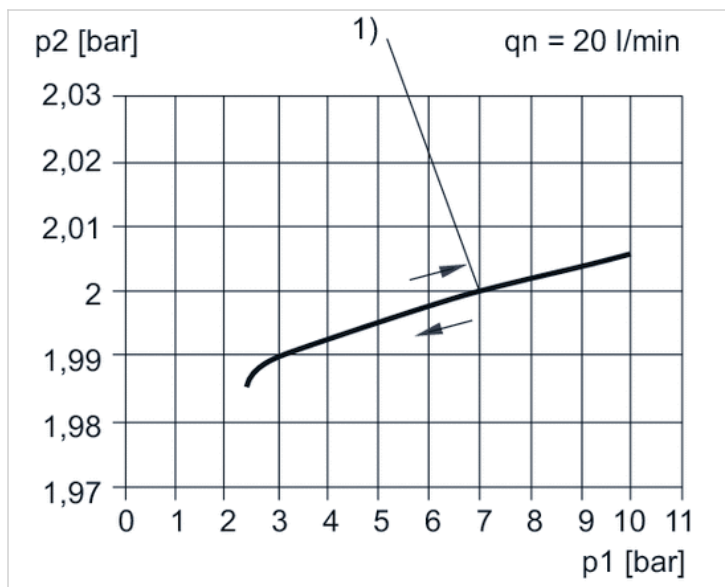

$p_1$  = Betriebsdruck  
 $p_2$  = Sekundärdruck  
 $q$  = Durchfluss1) \* Startpunkt

Durchflusscharakteristik 0821302565

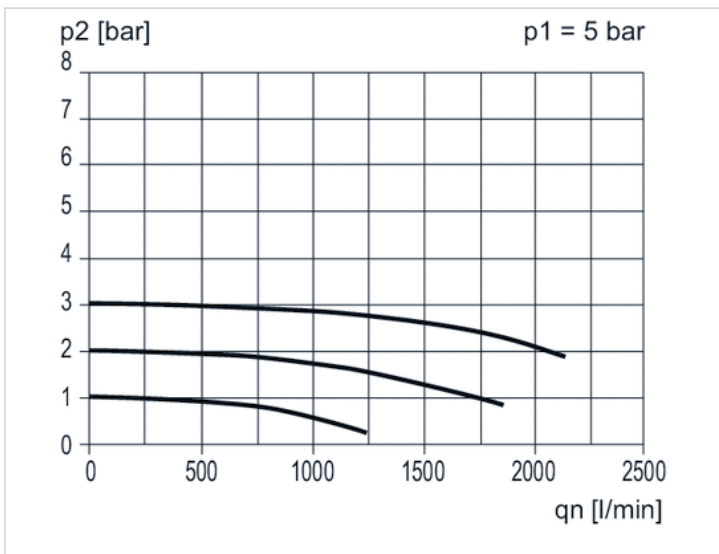

p1 = Betriebsdruck  
 p2 = Sekundärdruck  
 qn = Nenndurchfluss

Durchflusscharakteristik 0821302566

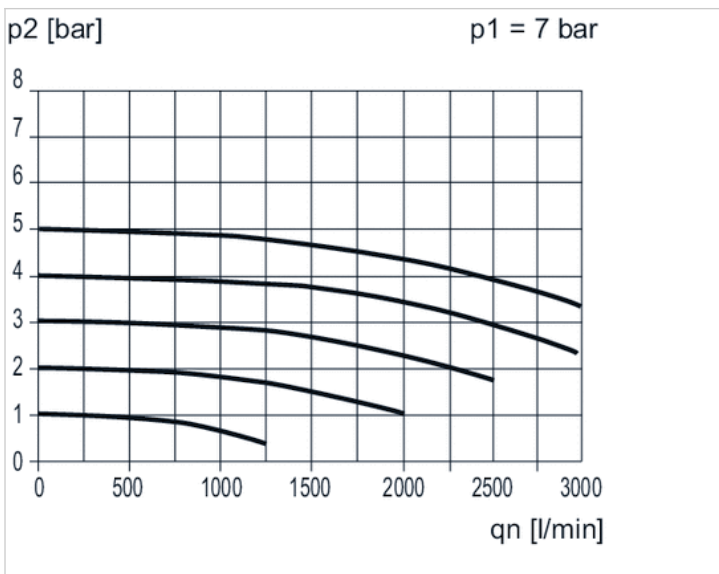

p1 = Betriebsdruck  
 p2 = Sekundärdruck  
 qn = Nenndurchfluss

## Durchflusscharakteristik 0821302567

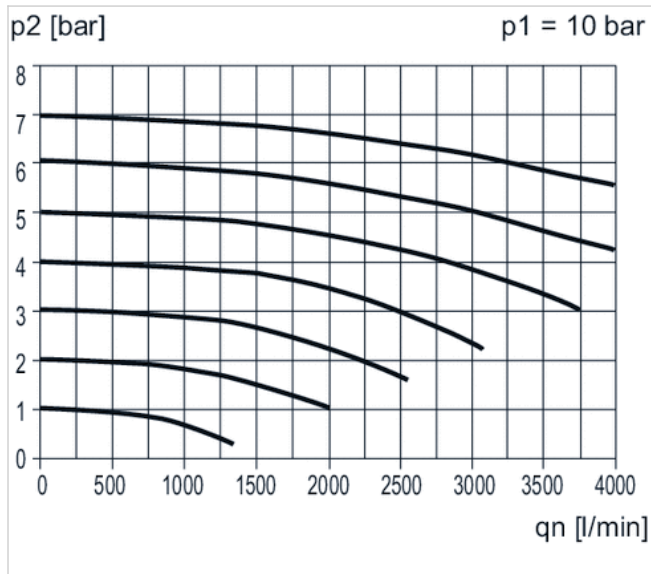

p1 = Betriebsdruck  
 p2 = Sekundärdruck  
 qn = Nenndurchfluss

## Durchflusscharakteristik 0821302554

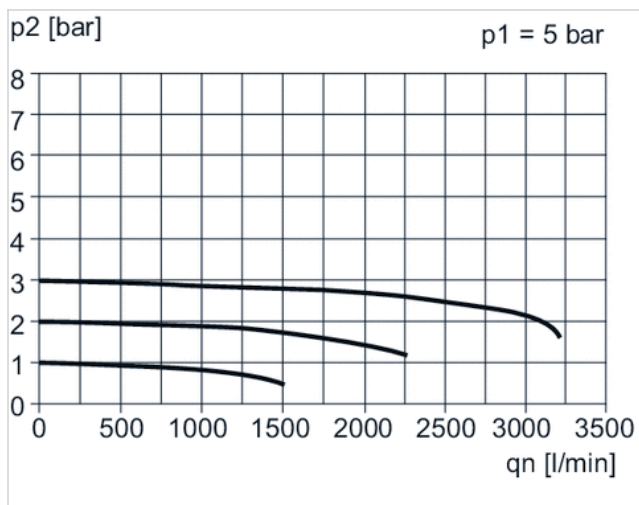

p1 = Betriebsdruck  
 p2 = Sekundärdruck  
 qn = Nenndurchfluss

## Durchflusscharakteristik 0821302555

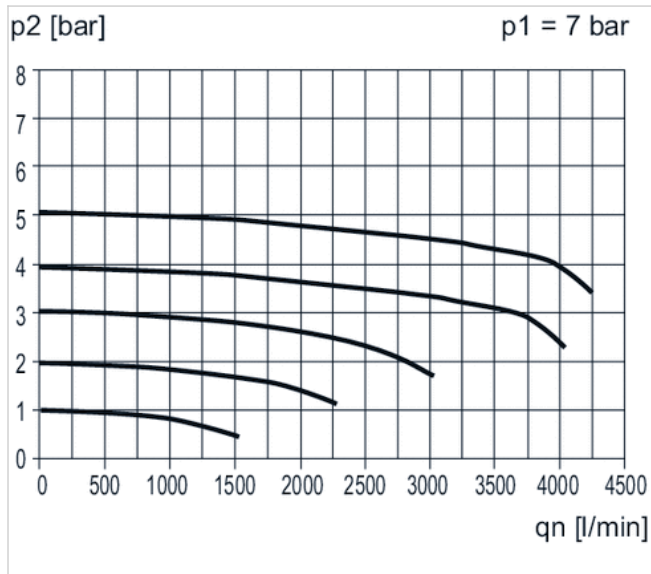

p1 = Betriebsdruck  
p2 = Sekundärdruck  
qn = Nenndurchfluss

## Durchflusscharakteristik 0821302556

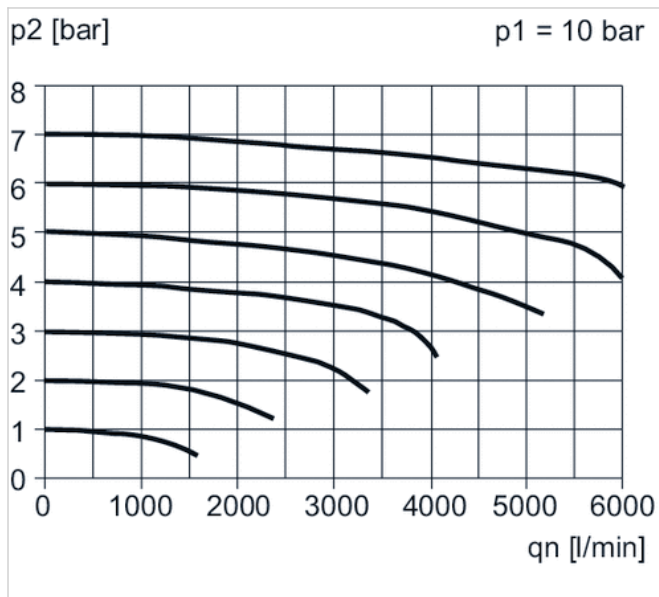

p1 = Betriebsdruck  
p2 = Sekundärdruck  
qn = Nenndurchfluss

Durchflusscharakteristik 0821302173



p1 = Betriebsdruck  
p2 = Sekundärdruck  
qn = Nenndurchfluss